

Dokumentacja Techniczno-Ruchowa

Instrukcja obsługi



Centrala mcr 0204

Spis treści

1.	Informacje dla użytkownika.....	2
2.	Informacje wstępne.....	3
3.	Poznajemy centralę	4
4.	Użytkowanie	6
5.	Montaż i uruchomienie	8
6.	Instrukcja kontroli poprawności podłączenia i pracy centrali	9
7.	Typowe schematy podłączeń.....	11
8.	Serwis i konserwacja.....	12
9.	Warunki gwarancji.....	12
10.	Dane techniczne	14
11.	Krajowy Certyfikat Stałości Właściwości Użytkowych.....	15
12.	Świadectwo Dopuszczenia	16
13.	Krajowa Deklaracja Właściwości Użytkowych.....	17

Zalecamy przechowywać niniejszą instrukcję wewnątrz centrali, aby zawsze móc skorzystać z zawartych w niej informacji!

1. Informacje dla użytkownika

Centrala sterująca mcr 0204 spełnia wymagania **Krajowej Oceny Technicznej CNBOP-PIB-KOT-2017/2022/0014-1009 wydanie 1** oraz zasadnicze wymagania dyrektyw UE:

- 2014/35/UE (LVD) dotyczącej sprzętu elektrycznego, przewidzianego do stosowania w określonych granicach napięcia;
- 2014/30/UE (EMC) dotyczącej kompatybilności elektromagnetycznej.

Dokumenty powiązane:

- Krajowy Certyfikat Stałości Właściwości Użytkowych wyrobu budowlanego **CNBOP-PIB nr 063-UWB-0502** potwierdzający zgodność z wymaganiami KOT,
- Świadectwo Dopuszczenia **CNBOP-PIB nr 4847/2023**,
- Krajowa Deklaracja Właściwości Użytkowych nr **096/HO/2023** z dn. 07.02.2023,
- Certyfikat Stałości Właściwości Użytkowych **CNBOP-PIB nr 1438-CPR-0583** oraz Deklaracja Właściwości Użytkowych nr **088/HO/2018** z dn. 07.03.2018.



Powyższe dokumenty pobrać można ze strony internetowej firmy „MERCOR” S.A.

www.mercor.com.pl

Dziękujemy za wybranie centrali mcr 0204. Przed przystąpieniem do prac z urządzeniem prosimy o uważne przeczytanie niniejszej instrukcji i stosowanie zawartych w niej zaleceń. Zapewni to poprawną i bezawaryjną eksploatację.

Firma „MERCOR” S.A. nie ponosi odpowiedzialności za szkody powstałe w wyniku nieprawidłowego użytkowania urządzenia.

Firma „MERCOR” S.A. zastrzega sobie prawo do wprowadzania zmian niniejszej DTR bez wcześniejszego powiadomienia.

„MERCOR” S.A.

Zużyty sprzęt elektryczny i elektroniczny powinien być zbierany selektywnie, następnie poddany procesom odzysku i recyklingu!



2. Informacje wstępne

Centrala mcr 0204 jest stosowana w systemach oddymiania do sterowania pracą siłowników elektrycznych, w szczególności siłowników klap mcr PROLIGHT i mcr PROLIGHT PLUS oraz innych urządzeń serii mcr wymagających zasilania napięciem 24 V= stosowanych do celów ochrony przeciwpożarowej.

Centrala elektryczna mcr 0204 może być zainstalowana w pobliżu okna oddymiającego lub w pomieszczeniu dozoru obiektu. Jest zasilana napięciem przemiennym 230 V. Napięcie robocze to 24 V napięcia stałego na wyjściach, do których podłączone są urządzenia elektrycznego systemu sterowania oddymianiem. Jest ona wyposażona w akumulatory pozwalające na pracę układu w ciągu 72 godzin po zaniku napięcia sieciowego, po tym czasie możliwe jest jednokrotne alarmowe otwarcie klap dymowych.

Centrala posiada możliwość:

- ręcznego wyzwalania alarmu z przycisków alarmowych,
- automatycznego wyzwalania alarmu z czujek dymowych,
- przekazania informacji o alarmie (sygnał NO/NC),
- przekazania informacji o uszkodzeniu systemu (sygnał NO/NC),
- zdalnego kasowania alarmu i zamknięcia klap,
- ręcznego otwierania klap dymowych w celu wentylacji obiektu w czasie normalnej eksploatacji bez wywoływania stanu alarmowego,
- automatycznego zamknięcia klap dymowych, otwartych do wentylacji, w przypadku opadów deszczu lub silnego wiatru (po zamontowaniu centrali pogodowej z czujnikiem wiatr-deszcz).

Centrala mcr 0204 posiada optyczną sygnalizację stanu jej pracy, powtórzoną w przyciskach alarmowych, co w łatwy sposób pozwala stwierdzić stan alarmu lub uszkodzenia systemu.

Zamykanie klap po ich awaryjnym otwarciu (likwidowanie stanu alarmowego) odbywa się po uprzednim usunięciu przyczyny alarmu.

Podłączenie ręcznego przycisku oddymiania mcr RPO-1 umożliwia zdalną obsługę centrali (sygnalizacja uszkodzenia i alarmu, zdalne kasowanie alarmu i zamykanie klap po alarmie).

3. Poznajemy centralę



Fot. 1 Płyta czołowa centrali.

Na płycie czołowej znajdują się **diody świecące** sygnalizujące stan centrali:

Nr	Opis	Kolor	Funkcja
1	ZASILANIE	zielony	obecność obu źródeł zasilania
2	ALARM	czerwony	sygnalizacja optyczna alarmu
3	USZKODZENIE	żółty	ogólna sygnalizacja uszkodzenia systemu

Dioda sygnalizacji USZKODZENIE miga, gdy brak napięcia sieciowego 230 V.

Płyta czołowa centrali jest przykręcana za pomocą sześciu wkrętów, które można odkręcić za pomocą specjalnego kluczyka.

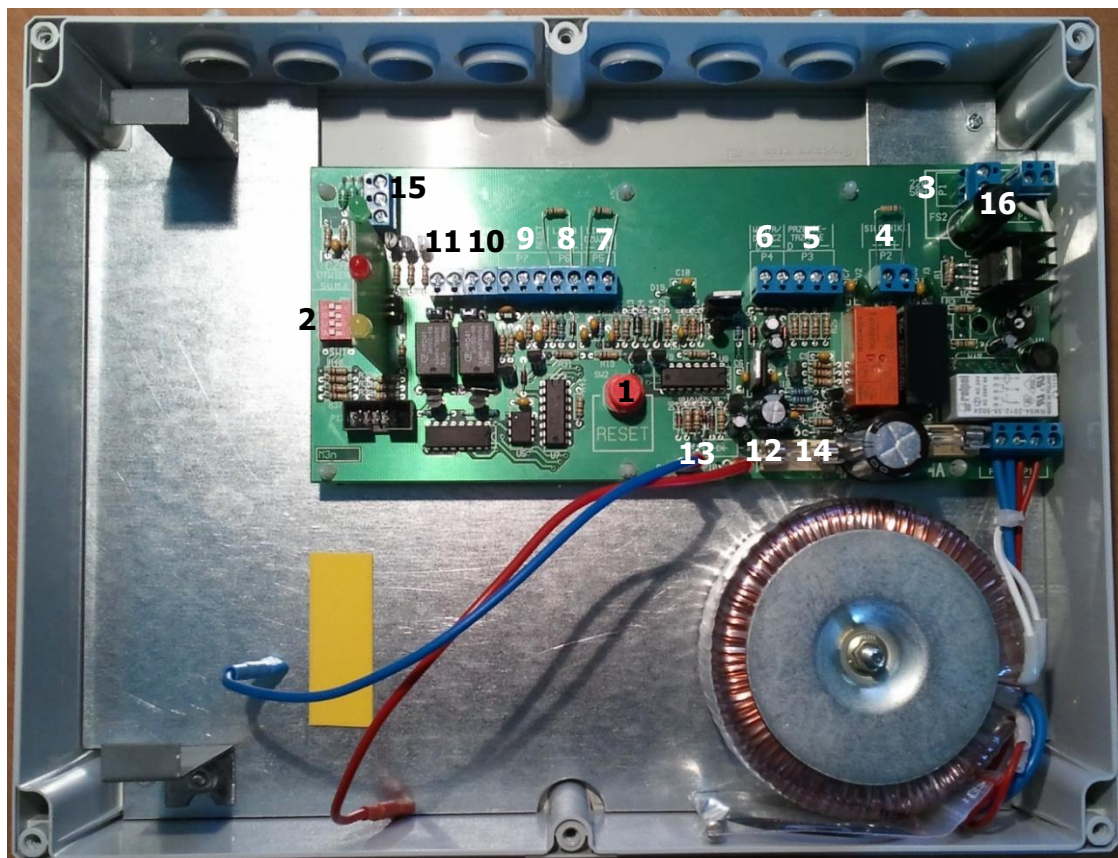

Fot. 2 Widok wnętrza centrali.

Na płytce modułu centrali znajduje się przycisk (1) RESET. Umożliwia on skasowanie alarmu po uprzednim usunięciu przyczyny jego powstania. **Przycisk trzymać min. 1 sekundę!**

W lewej części płytki modułu centrali znajduje się przełącznik czteropozycyjny SW1 (2), służący do ustawiania czasu otwierania siłowników w czasie przewietrzania. Czas otwierania jest sumą czasów odpowiadających włączonym segmentom przełącznika SW1:

Poz.przełącznika	Czas
SW1-1	12 s
SW1-2	24 s
SW1-3	48 s
SW1-4	96 s

Uwaga: fabryczne ustawienia SW1-1 do SW1-4 – pozycja ON.

Wzdłuż górnej krawędzi płytki modułu znajdują się listwy zaciskowe służące do podłączania elementów systemu:

Nr	Opis	Funkcja
3	P1	wejście zasilania 230 V, 50 Hz
4	P2	wyjście do siłowników (-,+)
5	P3	wejście przewietrzania (G-góra, D-dół, ⊥-wspólny, styki zwierne)
6	P4	wejście automatyki wiatr/deszcz (styk zwrotny)
7	P5	linia czujek (+, -)
8	P6	linia przycisków (+, -)
9	P7	zasilanie pomocnicze/wejście kasowania alarmu (+,-,reset)
10	P8	wyjście sygnalizacji uszkodzenia - styk przekaźnika
11	P9	wyjście sygnalizacji alarmu - styk przekaźnika
15	P14	wyjście sygnalizacyjne mcr RPO-1 (1, 2, 3)

Ponadto w dolnej części płytki:

12	P10	biegun + akumulatora
13	P11	biegun - akumulatora

Bezpiecznik na płytce (14) FS1 - zabezpieczenie akumulatorów (4 A szybki).

Bezpiecznik na płytce (16) FS2 - zabezpieczenie linii zasilającej 230 V (125 mA szybki).

4. Użytkowanie

4.1 Stan normalnej pracy

Na płycie czołowej (Fot. 1) świeci: dioda zielona ZASILANIE.

Opis sygnalizacji świetlnej diodami LED na płycie czołowej:

ZASILANIE	ALARM	USZKODZENIE	STAN CENTRALI:
	+		ALARM
+	-	-	PRACA NORMALNA
-		+	AWARIA AKUMULATORA
-		M	AWARIA SIECI
+		+	USZKODZENIE

□ STAN DOWOLNY

+ ŚWIECI

- NIE ŚWIECI

M MIGA

Centrala mcr 0204 jest urządzeniem bezobsługowym. Wymaga zasilania sieciowego 230 V \sim . W przypadku zaniku napięcia sieciowego zastosowane akumulatory zapewniają awaryjne zasilanie w czasie 72 godzin. **Dłuższa przerwa w dostawie energii elektrycznej może spowodować trwałe uszkodzenie akumulatorów.**

4.2 Przewietrzanie obiektu

Jeżeli klapy dymowe zostały wyposażone w siłowniki elektryczne, a system w przyciski wentylacyjne, jest możliwe otwieranie klapy dymowej w celu wentylacji obiektu w czasie jego normalnej eksploatacji. Po wciśnięciu przycisków \uparrow lub \downarrow (min. 1 s), następuje odpowiednio otwieranie lub zamykanie klapy.

Wciśnięcie przycisku \downarrow powoduje zawsze całkowite zamknięcie klapy dymowej. Natomiast czas otwierania dla przycisku \uparrow zależy od przełącznika SW1 w module centrali (Fot. 2 poz.2).

UWAGA!!

**Funkcja wentylacji jest nieaktywna w przypadku alarmu,
lub awarii zasilania!**

4.3 Automatyka pogodowa

Jeżeli system wyposażony jest w czujnik wiatrowy i/lub deszczowy, blokuje on otwieranie klapy dymowej do wentylacji w przypadku panujących niekorzystnych warunków atmosferycznych. Czujnik wiatrowy/deszczowy automatycznie zamyka (lub nie pozwala otworzyć przyciskiem wentylacyjnym) klapy dymowe w przypadku zbyt silnego wiatru/opadów atmosferycznych.

Uwaga!

1. W przypadku ALARMU niezależnie od panujących warunków atmosferycznych klapy dymowe zostaną otwarte!
2. Nie używać przycisków alarmowych do wietrzenia obiektu w czasie normalnej eksploatacji!

4.4 Alarm

Jeżeli centrala wejdzie w stan alarmowy, na jej drzwiczkach zapali się czerwona dioda ALARM.

Sposoby wyzwolenia alarmu:

Wyzwalanie ręczne - zbić szybkę przycisku oddymiania i wcisnąć przycisk.

Wyzwalanie automatyczne - w zależności od rodzaju zastosowanych czujników na skutek zadymienia lub wzrostu temperatury nastąpi automatyczne zadziałanie czujek.

4.5 Kasowanie alarmu

Aby zlikwidować stan alarmu należy najpierw ustalić źródło alarmu. Należy usunąć przyczynę alarmu i skasować go:

Po wyzwoleniu alarmu z przycisku alarmowego (linia RPO), otworzyć obudowę przycisku, odblokować przycisk dźwignią, skasować alarm przyciskiem RESET znajdującym się wewnątrz obudowy. Zgaśnie czerwona dioda ALARM. Należy też wymienić szybkę.

Po wyzwoleniu alarmu od czujki dymowej (linia czujek), skasować alarm przyciskiem RESET w obudowie przycisku RPO lub w centrali. Czujka nie załączy ponownie alarmu, jeżeli zadymienie/wysoka temperatura już nie występuje. Zgaśnie dioda ALARM.

Jeżeli nie można usunąć przyczyny alarmu (np. z powodu awarii źródła alarmu), należy odłączyć linię odpowiadającą danemu źródłu alarmu. Skasować alarm przyciskiem RESET. Zgaśnie dioda ALARM. **Zapali się dioda USZKODZENIE.**

W tym przypadku należy WEZWAĆ SERWIS

4.6 Zamykanie klap po zadziałaniu alarmu

Aby zamknąć klapy należy najpierw skasować alarm. Skasowanie przyciskiem w obudowie mcr RPO-1 automatycznie zamyka klapy.

Po skasowaniu alarmu w centrali, wcisnąć (na min. 1 s) przycisk wentylacyjny ↓↓, lub przycisk RESET w mcr RPO-1.

4.7 Diagnostyka uszkodzeń

Sygnalizacja optyczna (Fot. 1) na płycie czołowej centrali informuje o uszkodzeniu systemu. Sygnalizacja jest powtórzona w mcr RPO-1.

Świecenie tylko diody USZKODZENIE informuje o awarii akumulatorów. Należy w takim przypadku sprawdzić połączenia akumulatora i stan bezpiecznika FS1 (patrz str. 6).

Miganie diody USZKODZENIE informuje o braku zasilania sieciowego. Należy w takim przypadku sprawdzić stan bezpiecznika FS2 (patrz str. 6), oraz obecność napięcia 230 V~ na zaciskach centrali.

Potencjometr regulacji napięcia akumulatora jest ustawiony fabrycznie i nie wolno go przestawiać.

W przypadku uszkodzenia systemu należy WEZWAĆ SERWIS

5. Montaż i uruchomienie

1. Zamocować centralę w pobliżu urządzeń, których pracą steruje, za pomocą metalowych łączników dobranych do materiału podłoża. Uwaga: **nie** wiercić przez obudowę centrali – w przypadku uszkodzeń elektroniki spowodowanych pyłem/gruzem/itp. reklamacje nie będą uwzględniane.

2. **Linia czujek** - 2 przewody (YnTKSY) z zacisków P5.

Rezystor końcowy 10 kΩ w podstawie ostatniej czujki.

Maksymalna liczba czujek wg danych technicznych.

3. **Linia przycisków oddymiania (RPO)** - 7 przewodów z zacisków P6, P7 i P14. Rezystor końcowy 10 kΩ w ostatnim przycisku.

Maksymalna liczba przycisków wg danych technicznych.

4. **Linia siłowników** - 2 przewody (cecha PH30, np. HLGs), z zacisków P2. Terminal końcowy w ostatniej puszcze montażowej.

Maksymalna liczba siłowników wg danych technicznych.

5. **Przewietrzanie** - przyciski do wentylacji (manualne sterowanie klapą, góra/dół) – 3 przewody (YTKSY lub YDY) z zacisków P3. Można łączyć kilka przycisków równolegle.

Centrale możemy łączyć w sekcje przewietrzania. W tym celu zaciski przewietrzania P3 we wszystkich centralach sekcji łączy się równolegle: G-góra, D-dół, masa-wspólny. Centralę pogodową łączy się tylko do jednej dowolnej centrali w sekcji, do zacisków P4.

Jeżeli łączy się centralę pogodową do więcej niż jednej sekcji przewietrzania, to poszczególne centrale podłączamy równolegle. Ważne! – łączyć ze sobą lewe zaciski P4 do jednej linii, prawe do drugiej linii – nie krzyżować!

6. **Centrala pogodowa**, do zamykania klap w przypadku silnego wiatru/deszczu – 2 przewody (YTKSY lub YDY) z zacisków P4.
7. **Napięcie pomocnicze** - zacisk P7. Wyjście napięcia pomocniczego P7 jest odporne na zwarcie i może być obciążane maksymalnie dwoma przekaźnikami.
8. **Wyjście beznapięciowe NC (lub NO) informacji o alarmie** – 2 przewody (YnTKSY) z zacisków P9. Zwora H1 służy do wyboru wyjścia NC (fabr.) lub NO.
9. **Wyjście beznapięciowe NC (lub NO) informacji o uszkodzeniu** – 2 przewody (YnTKSY) z zacisków P8. Zwora H2 służy do wyboru wyjścia NC (fabr.) lub NO.
10. **Zasilanie 230 V, 50 Hz** łączyć do listwy zaciskowej P1 na płycie modułu centrali. Zasilanie centrali powinno być oddzielne (tylko centrale na linii zasilającej), zabezpieczone odpowiednio opisanym bezpiecznikiem nadmiarowym w rozdzielni.

Nie zabezpieczać linii bezpiecznikiem różnicowo-prądowym.

11. **Zasilanie 24 V z akumulatorów** (P10, P11). Akumulatory łączyć szeregowo zwracając *uwagę na biegunowość*.

12. **Uruchomienie**. Przed włączeniem zasilania należy sprawdzić połączenia przewodów.

Uwaga: przewody należy prowadzić i łączyć zgodnie z obowiązującymi normami oraz podstawowymi zasadami montażu instalacji.

W prawidłowo działającej centrali świeci dioda ZASILANIE.

Aby sprawdzić funkcje przewietrzania zazwyczaj należy odłączyć automatykę pogodową. Centrala pogodowa blokuje przewietrzanie przez kilka minut po zaniku wiatru, a w przypadku deszczu czujnik musi wyschnąć, co trwa jeszcze dłużej.

Uwaga: do podłączeń centrali używać przewodów spełniających wymagania aktualnych przepisów.

6. Instrukcja kontroli poprawności podłączenia i pracy centrali

Ze względu na bezpieczeństwo użytkownika oraz pewność działania systemu przeciwpożarowego po zamontowaniu centrali wykonać sprawdzenie urządzenia wg poniższej instrukcji. Do kontroli funkcji zaleca się użycie testera centrali mcr 0204 (zamawiany i dostarczany osobno).

1. Sprawdzić poprawność i pewność podłączenia wszystkich przewodów (zasilania sieciowego, linii wejściowych i wyjściowych, rezystorów kontroli ciągłości linii) zgodnie z DTR oraz projektem instalacji.
2. Sprawdzić wartość napięcia sieciowego zasilania centrali – powinno wynosić $230^{+10\%}_{-15\%}$ V, 50 Hz.
3. Wykonać uruchomienie centrali zgodnie z DTR (rozdział 5).
4. Sprawdzić, czy centrala pozostaje w stanie normalnej pracy (pkt 4.1).
5. Po min. 12 h ładowania akumulatorów sprawdzić wartość napięcia na zaciskach akumulatorów. Pomiar wykonać w stanie normalnej pracy (pkt 4.1) Napięcie na zaciskach akumulatorów powinno mieścić się w zakresie $26,5 \div 28$ V-.
6. Sprawdzić poprawność wykrywania uszkodzeń przez centralę (pkt 4.7): uszkodzenie linii czujek (np. wyjąć ostatnią czujkę z gniazda), uszkodzenie linii przycisków RPO (np. rozewrzeć linię RPO, zacisk P6), uszkodzenie linii siłowników (np. rozewrzeć linię siłowników, centrala w trybie oddymiania), uszkodzenie zasilania sieciowego (np. odłączyć 230 V), wykrywanie akumulatorów (np. odłączyć akumulatory). Testy wykonać w stanie normalnej pracy niezależnie dla każdego potencjalnego uszkodzenia. W każdym testowym przypadku stan uszkodzenia powinien zostać wykryty i zasygnalizowany przez centralę na płycie czołowej, diodą przycisku mcr RPO-1 (jeżeli podłączony) oraz na wyjściu sygnalizacji uszkodzenia (kontrola omomierzem).
7. Sprawdzić poprawność wykrywania alarmów przez centralę. Sprawdzić wszystkie podłączone źródła alarmu:
 - a. alarm z linii RPO (wcisnąć przycisk RPO),
 - b. alarm z linii czujek (aktywować czujkę).Testy wykonać w stanie normalnej pracy niezależnie dla każdego podłączonego źródła alarmu. W każdym przypadku stan alarmu powinien zostać wykryty i zasygnalizowany przez centralę

(rozdział 4.4) na płycie czołowej, diodą przycisku mcr RPO-1 (jeżeli podłączony) oraz na wyjściu sygnalizacji alarmu (kontrola omomierzem), a wszystkie podłączone urządzenia przeciwpożarowe sterowane przez centralę powinny zostaćysterowane.

8. Jeżeli ma to zastosowanie, sprawdzić poprawność działania funkcji przewietrzania (rozdział 5, pkt 5).
9. Sprawdzić, czy centrala pozostaje w stanie normalnej pracy po wykonaniu wszystkich testów (pkt 4.1).
10. Centrala może być oddana do użytkowania, jeżeli wszystkie testy zostały zakończone poprawnie. Tylko sprawna i poprawnie podłączona centrala może pracować w systemach przeciwpożarowych.

W przypadku, gdy choć jeden wynik ww. testów nie jest prawidłowy, centrala nie może być użyta w systemach bezpieczeństwa i należy ją przywrócić do poprawnego działania.

Po przeprowadzeniu kontroli wg powyższych punktów dokonać zapisu we wszystkich polach poniższej tabeli.

Data kontroli	Wynik kontroli: SPRAWNA / NIE SPRAWNA	Imię i nazwisko	Nazwa firmy	Nr autoryzacji firmy "Merco" S.A.

7. Typowe schematy podłączeń

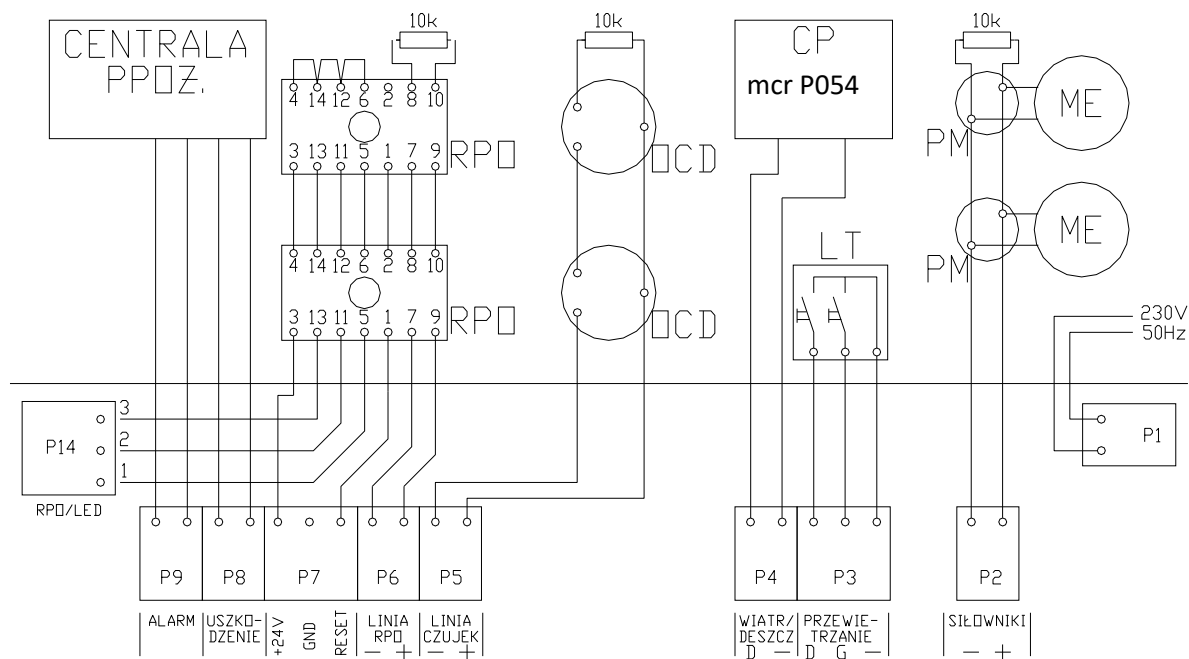

Rys. 1 Typowa konfiguracja systemu oddymiania z centralą mcr 0204.

OCD - optyczna czujka dymu (nr zacisków dla YT102)

RPO - ręczny przycisk oddymiania mcr RPO-1

PM - puszka montażowa

ME - siłownik elektryczny

CP - centrala pogodowa mcr P054

LT - przycisk przewietrzający

Uwaga: Nie wszystkie elementy systemu (szczególnie połączenie z centralą ppoż. i centralą pogodową) muszą występować w systemie oddymiania.

8. Serwis i konserwacja

Stan techniczny urządzeń przeciwpożarowych zainstalowanych w obiekcie **ma kluczowe znaczenie dla zapewnienia bezpieczeństwa użytkowników tego obiektu**. Gwarancję niezawodnego zadziałania urządzeń można uzyskać tylko poprzez zapewnienie regularnej i profesjonalnej opieki serwisowej.

Urządzenia „MERCOR” S.A. powinny być poddawane **okresowym przeglądom technicznym** i czynnościom konserwacyjnym **co 6 miesięcy** w ciągu całego okresu eksploatacji tj. w okresie gwarancji, jak również po okresie gwarancji. Przeglądy i konserwacja powinny być przeprowadzane **przez producenta** lub przez firmy posiadające ważną autoryzację na serwis urządzeń „MERCOR” S.A.

Serwis realizowany zgodnie z powyższymi zaleceniami jest jednym z podstawowych warunków zachowania praw wynikających z gwarancji oraz obowiązkiem użytkowników/właścicieli lub zarządców obiektów wynikającym z przepisów prawa.

Obowiązek wykonywania przeglądów serwisowych urządzeń przeciwpożarowych wynika z zapisów Rozporządzenia Ministra Spraw Wewnętrznych i Administracji z dnia 7 czerwca 2010r. w sprawie ochrony przeciwpożarowej budynków, innych obiektów budowlanych i terenów (Dz. U. 2010 nr 109, poz. 719).

Aby możliwe było wykonanie czynności wchodzących w zakres przeglądów serwisowych jak również czynności serwisowych i gwarancyjnych takich jak oględziny lub naprawy, konieczne jest **zapewnienie fizycznego dostępu do urządzeń**.

Zalecane jest, aby pomiędzy przeglądami wykonywać:

1. Sprawdzenie stanu sygnalizacji diod kontrolnych.
2. Sprawdzenie stanu połączeń elektrycznych zwracając szczególną uwagę na luzy i uszkodzenia mechaniczne.

W sprawach związanych z przeglądami technicznymi, konserwacją i naprawami urządzeń można kontaktować się z przedstawicielami serwisu „MERCOR” S.A., tel. 58/ 341 42 45 w godz. 8 – 16 (pon. – pt.), mail: serwis@mercor.com.pl.

9. Warunki gwarancji

1. „MERCOR” S.A. udziela 12-miesięcznej gwarancji jakości na urządzenia, licząc od daty zakupu, o ile umowa nie stanowi inaczej.
2. Jeżeli w okresie obowiązywania gwarancji ujawnią się wady fizyczne urządzeń, „MERCOR” S.A. zobowiązuje się do ich usunięcia w terminie nie dłuższym niż 21 dni licząc od daty otrzymania pisemnego zgłoszenia oraz dostarczenia dowodu zakupu lub umowy, z zastrzeżeniem pkt 6.
3. „MERCOR” S.A. zastrzega sobie prawo przedłużenia czasu naprawy w przypadku napraw skomplikowanych albo wymagających zakupu niestandardowych podzespołów lub części zamiennych.
4. Odpowiedzialność z tytułu gwarancji obejmuje tylko wady powstałe z przyczyn tkwiących w sprzedanych urządzeniach.
5. W przypadku wad powstałych na skutek niewłaściwej eksploatacji urządzeń lub z innych przyczyn wskazanych w pkt 6, Kupujący / uprawniony z gwarancji zostanie obciążony kosztami ich usunięcia.
6. Gwarancja nie obejmuje:
 - uszkodzeń i awarii urządzeń spowodowanych nieprawidłową eksploatacją, ingerencją użytkownika, brakiem okresowych przeglądów technicznych, niewykonaniem czynności konserwacyjnych opisanych w punkcie 8 „Serwis i konserwacja” niniejszego dokumentu;

- uszkodzeń urządzeń powstałych z przyczyn innych niż leżące po stronie „MERCOR” S.A., w szczególności: zdarzeń losowych, w postaci: deszczu nawalnego, powodzi, huraganu, zalania, uderzenia piorunu, przepięć w sieci elektrycznej, eksplozji, gradu, upadku pojazdu powietrznego, ognia, lawiny, obsuwania się ziemi oraz wtórnych uszkodzeń wynikłych z w/w przyczyn. Za deszcz nawalny uważa się deszcz o współczynniku wydajności o wartości co najmniej 4, ustalonym przez IMiGW. W przypadku braku możliwości ustalenia współczynnika, o którym mowa w zdaniu poprzedzającym, pod uwagę brany będzie stan faktyczny oraz rozmiar szkód w miejscu ich powstania, które świadczyć będą o działaniu deszczu nawalnego. Za huragan uważa się wiatr o prędkości nie mniejszej niż 17,5 m/s (uszkodzenia uważa się za spowodowane przez huragan, jeżeli w najbliższym sąsiedztwie stwierdzono działanie huraganu);
 - uszkodzeń powstałych w wyniku zaniechania obowiązku niezwłocznego zgłoszenia ujawnionej wady;
 - pogorszenia jakości powłok spowodowanych procesami naturalnego ich starzenia (blaknięcie, utlenianie);
 - wad spowodowanych użyciem ściernych lub agresywnych środków czyszczących;
 - części podlegających naturalnemu zużyciu podczas eksploatacji (np. uszczelki, akumulatory), chyba że wystąpiła w nich wada fabryczna;
 - uszkodzeń powstałych w wyniku działania agresywnych czynników zewnętrznych, w szczególności chemicznych i biologicznych, lub których pochodzenie związane jest z procesami produkcyjnymi i działalnością prowadzoną w obiekcie lub jego bezpośredniej bliskości, w którym to urządzenia zostały zamontowane;
7. Każda wada objęta gwarancją winna być zgłoszona niezwłocznie do „MERCOR” S.A. i potwierdzona na piśmie, w ciągu 7 dni od momentu ujawnienia.
8. Zgłoszenia można dokonać telefonicznie pod tel. 58/ 341 42 45, mailem na adres reklamacje@mercor.com.pl lub wysyłając pismo na adres: „MERCOR” S.A. 80-408 Gdańsk, Grzegorza z Sanoka 2.
9. Kupujący / uprawniony z gwarancji jest zobowiązany do właściwej eksploatacji urządzeń oraz przeprowadzania okresowych przeglądów technicznych i czynności konserwacyjnych, zgodnie z zasadami opisanymi w punkcie 8. „Informacje dla użytkownika” niniejszego dokumentu.
10. Gwarancja wygasa ze skutkiem natychmiastowym w przypadku:
- gdy Kupujący/uprawniony z gwarancji wprowadzi zmiany konstrukcyjne we własnym zakresie bez uprzedniego uzgodnienia tego faktu z „MERCOR” S.A.,
 - gdy okresowe przeglądy techniczne i czynności konserwacyjne nie były wykonywane w terminie lub były wykonywane przez osoby nieuprawnione lub firmę nieposiadającą ważnej autoryzacji na serwis „MERCOR” S.A. albo gdy urządzenia były nieprawidłowo eksploatowane,
 - jakiegokolwiek ingerencji osób nieupoważnionych – poza czynnościami wchodzącymi w zakres normalnej eksploatacji urządzeń.
11. W przypadkach określonych w pkt. 10 wyłączone jest ponadto odpowiedzialność „MERCOR” S.A. z tytułu rękojmi.

W sprawach nieuregulowanych niniejszymi warunkami gwarancji zastosowanie mają odpowiednie przepisy Kodeksu Cywilnego.

10.Dane techniczne







Parametr	Wartość
Rodzaj centrali	konwencjonalna
Napięcie zasilania - podstawowe	230 V $^{+10\%}_{-15\%}$ 50 Hz
Moc znamionowa (230V)	100 VA
Napięcie wyjściowe (zasilanie siłowników)	24 V=, max. 4 A
Zasilanie rezerwowe	2 szt. akumulatorów np. HP2-12 (12 V, 2 Ah) lub ekwiwalentne, połączone szeregowo, max pojemność 2,3 Ah
Napięcie ładowania baterii akumulatorów	27,5 V \pm 0,2 V @20°C
Zakres temperatur pracy	-5°C ÷ 40°C
Maksymalna liczba czujek punktowych w linii:	15 szt.*
Maksymalna liczba przycisków typu: mcr RPO-1 ROP	4 szt. 10 szt.
Maksymalna liczba siłowników – zależnie od pobieranego prądu, np. dla typu: MCRL KT10x i MCRL KR10x lub KT10x i KR10x	4 szt.
MCRW 08x lub G08x lub SG08x lub S08x	5 szt.
MCRW 10x lub G10x lub SG10x lub S10x	4 szt.
MCRW 13x lub G13x lub SG13x	3 szt.
MCRW 16x lub G16x lub SG16x	2 szt.
MCRW 20x lub G20x lub SG20x	2 szt.
MCRW 26x lub G26x lub SG26x	1 szt.
MCRW 40x lub G40x lub SG40x	1 szt.
x – dowolna litera alfabetu Inne typy zależnie od pobierane prądu (max 4 A).	
Maksymalny rozmiar przewodów	2,5 mm ^{2**}
Czas pracy bez napięcia sieciowego w stanie GOTOWOŚĆ	min. 72 godziny***
Obciążenie wyjść przekaźnikowych	max 100 mA, 24 V
Klasa środowiskowa wg KOT	I
Klasa środowiskowa zasilacza wg PN-EN 12101-10	I
Klasa funkcjonalna	A
Stopień ochrony obudowy	IP 3X
Klasa izolacji	II
Wymiary (wys. x szer. x głęb.)	~ 230 x 300 x 86 mm

* W stanie spoczynku pobór prądu 1 szt. czujki nie może przekraczać 80 μ A!

** Dla linii siłowników dopuszczalne są większe przekroje pod warunkiem zastosowania końcówek kablowych szpilkowych o przekroju szpilki do 2,5 mm².

*** Po tym czasie centralka może jednokrotnie otworzyć siłowniki i alarmować przez 30 min.

11. Krajowy Certyfikat Stałości Właściwości Użytkowych

 CNBOP-PIB	 PCA POLSKIE CENTRUM AKREDYTACJI KERTYFIKACJI WYROBÓW AC 063	CENTRUM NAUKOWO-BADAWCZE OCHRONY PRZECIWPÓŻAROWEJ im. Józefa Tułszkowskiego - PAŃSTWOWY INSTYTUT BADAWCZY Jednostka Certyfikująca / Certification Department ul. Nadwiślańska 213, 05-420 Józefów	
KRAJOWY CERTYFIKAT STAŁOŚCI WŁAŚCIWOŚCI UŻYTKOWYCH Nr 063-UWB-0502			
<p>Zgodnie z rozporządzeniem Ministra Infrastruktury i Budownictwa z dnia 17 listopada 2016 r. w sprawie sposobu deklarowania właściwości użytkowych wyrobów budowlanych oraz sposobu znakowania ich znakiem budowlanym (Dz. U. z 2016 r. poz. 1966; z późn. zm.) niniejszy certyfikat odnosi się do wyrobu budowlanego:</p>			
Urządzenie sterujące i sygnalizujące w systemach kontroli rozprzestrzeniania dymu i ciepła – do zastosowania w obiektach budowlanych – Centrala sterowania oddymianiem i wentylacją typu mcr 0204 <o charakterystyce technicznej opisanej w pkt 1 krajowej oceny technicznej, o przeznaczeniu, zakresie i warunkach stosowania opisanych w pkt 2 krajowej oceny technicznej oraz o właściwościach użytkowych wyrobu wymienionych w pkt 3 krajowej oceny technicznej> objętego krajową oceną techniczną:			
CNBOP-PIB-KOT-2017/2022/0014-1009 wydanie 1 z dnia 18 października 2022 r. wprowadzonego do obrotu pod nazwą lub znakiem firmowym producenta: „MERCOR” S.A. ul. Grzegorza z Sanoka 2 80-408 Gdańsk i produkowanego w zakładzie produkcyjnym: GAL – Stanisław Chamski ul. Polna 11 80-209 Tuchom			
<p>Niniejszy certyfikat potwierdza, że wszystkie postanowienia, wynikające z krajowego systemu 1, dotyczące oceny i weryfikacji stałości właściwości użytkowych, w odniesieniu do deklarowanych właściwości użytkowych wyrobu związanych z jego zamierzonym zastosowaniem, określonych w niniejszym certyfikacie są stosowane oraz, że:</p>			
Producent wdrożył system zakładowej kontroli produkcji w celu zapewnienia utrzymania stałości tych właściwości.			
<p>Niniejszy certyfikat wydany po raz pierwszy w dniu 16.01.2023 r., pozostaje w mocy do dnia 17.10.2027 r. pod warunkiem przestrzegania przez Producenta wymagań zawartych w umowie nr 7/DC/B/2023 z dnia 16.01.2023 r. oraz dopóki, zastosowana krajowa ocena techniczna wyrobu, metody oceny i weryfikacji stałości właściwości użytkowych, sam wyrób budowlany i warunki jego wytwarzania nie ulegną zmianie, oraz że nie zostanie on zawieszony lub cofnięty przez akredytowaną jednostkę certyfikującą wyroby.</p>			
Nr wydania certyfikatu: 01		Data wydania: 16.01.2023 r.	
Ważność niniejszego certyfikatu może być potwierdzona na stronie internetowej www.cnbop.pl lub pod numerem telefonu: 22 769 33 47.			
KIEROWNIK JEDNOSTKI CERTYFIKUJĄCEJ  dr inż. Michał Chmiel		DYREKTOR CNBOP-PIB  st. bryg. dr inż. Paweł Janik	
DC/29b/14.01.2021		Strona 1 / Stron 1	

12. Świadczenie Dopuszczenia

**CENTRUM NAUKOWO-BADAWCZE
OCHRONY PRZECIWPÓŻAROWEJ**
im. Józefa Tułuszkowskiego
PAŃSTWOWY INSTYTUT BADAWCZY
05-420 Józefów k/Otwocka, ul. Nadwiślańska 213

CNBOP-PIB AC 083

ŚWIADCTWO DOPUSZCZENIA Nr 4847/2023

DANE TECHNICZNE IDENTYFIKUJĄCE WYRÓB
Centrala sterująca urządzeniami przeciwpożarowymi –
centrala sterowania oddymianiem i wentylacją typu mcr 0204

Typ:	mcr 0204
Zakres temperatur pracy:	-5 °C ; + 40 °C
Stopień ochrony obwodowy:	IP 30
Identyfikacja obwodowy oraz minimalne i maksymalne wymiary:	ENISO DMEP 2300096: 230 x 300 x 86 mm
Waga opogramowana:	---
Zasilanie:	zasilacz zewnętrzny otwarte
Linie dorozwone:	---
Liczba linii dorozwonych:	1
Napięcie linii dorozwonej:	18 ± 15 VDC
Nakładany prąd w stanie dozwol.	---
Maksymalny prąd w stanie alarmu	---
Węzłowa:	alarm: 1 szt.
Wyjścia:	---

do ręcznych przyrządów oddymiania: 1 szt. nadzorowane
do elementów wykonawczych: 1 szt. nadzorowane
Dopuszczenie do sterowania są następujące elementy wykonawcze: Generacji sygnału głośnika WS, akumulatory HP 2-12, TP 2-3-32, przistożnik, filtry kondensator, stabilizator napięcia, transformator, sterownik.

WARUNKI DODATKOWE I UWAGI:

Zgodnie z § 17 rozporządzenia Ministra Spraw Wewnętrznych i Administracji z dnia 20 czerwca 2007 r. w sprawie wykazu wyrobów służących zapewnieniu bezpieczeństwa publicznego lub ochronie zdrowia i życia oraz mienia, a także zasad wydawania dopuszczenia tych wyrobów do użytkowania (Dz. U. nr 143 poz. 1002, zm.: Dz. U. z 2010 r. nr 85, poz. 553, z 2018 r. poz. 984, z 2022 r. poz. 2282) wyrob powinien być oznakowany znakiem jednostki dopuszczającej i dobaćkowo numerem niniejszego świadectwa.

DYREKTOR CNBOP-PIB

st. brnyg. dr inż. Paweł Janik



Józefów, dnia: 16 stycznia 2023 r.

DC/D-21/24.11.2022

Strona 2/2

**CENTRUM NAUKOWO-BADAWCZE
OCHRONY PRZECIWPÓŻAROWEJ**
im. Józefa Tułuszkowskiego
PAŃSTWOWY INSTYTUT BADAWCZY
05-420 Józefów k/Otwocka, ul. Nadwiślańska 213

CNBOP-PIB AC 083

ŚWIADCTWO DOPUSZCZENIA Nr 4847/2023

Na podstawie art. 7 ust. 2 ustawy z dnia 24 sierpnia 1991 r. o ochronie przeciwpożarowej Centrum Naukowo-Badawcze Ochrony Przeciwpowarowej Państwowego Instytutu Badawczego na wniosek:

„MERCOR” S.A.
ul. Grzegorza z Sanoka 2
80-408 Gdańsk

Centrala sterująca urządzeniami przeciwpożarowymi – centrala sterowania oddymianiem i wentylacją typu mcr 0204

„MERCOR” S.A.
ul. Grzegorza z Sanoka 2
80-408 Gdańsk

GAL – Stanisław Chamski
ul. Polna 11
80-209 Tuchom

pkt. 12.1 załącznika do rozporządzenia Ministra Spraw Wewnętrznych i Administracji z dnia 20 czerwca 2007 r. w sprawie wykazu wyrobów służących zapewnieniu bezpieczeństwa publicznego lub ochronie zdrowia i życia oraz mienia, a także zasad wydawania dopuszczenia tych wyrobów do użytkowania (Dz. U. nr 143 poz. 1002; zm.: Dz. U. z 2010 r. nr 85, poz. 553, z 2018 r. poz. 984, z 2022 r. poz. 2282)

- Dokumentacja:**
1. Wniosek o przeprowadzenie procesu dopuszczenia wyrobu numer 6799/2023 z dnia 16.01.2023 r.
 2. Sprawozdanie z badań nr 624/BA/17 z dnia 02.01.2018 r. wykonanych w Zespole Laboratoriów Sygnalizacji Alarmu Pożaru i Automatyki Pozarnej BA CNBOP-PIB.
 3. Krajowa Ocena Techniczna nr CNBOP-PIB-KOT-2017/7022/0014-1009 wydanie 1 z dnia 18 października 2022 r.

Świadczenie jest ważne pod warunkiem przestrzegania przez wnioskodawcę wymagań zawartych w umowie nr 4847/DC/CNBOP-PIB/2023.

Okres ważności świadectwa: od 16.01.2023 r. do 17.10.2027 r.

DYREKTOR CNBOP-PIB

st. brnyg. dr inż. Paweł Janik



Józefów, dnia: 16 stycznia 2023 r.

DC/D-21/24.11.2022

Strona 1/2

13. Krajowa Deklaracja Właściwości Użytkowych



MERCOR S.A.
ul. Grzegorza z Sanoka 2, 80-408 Gdańsk, Polska
tel. (+48 58) 341 42 45, fax (+48 58) 341 39 85
e-mail: mercor@mercor.com.pl
www.mercor.com.pl

Systemy zabezpieczeń przeciwpożarowych
Fire protection systems

Właściwość	Wymagania	Wykonanie
Oporność na zgniot	Tabela 3 pkt 1	spełnia, +5°C
Oporność na wilgotne gorące stale	Tabela 3 pkt 2	spełnia, +40°C
Oporność na uderzenia o okrągłej ostrości (próbki młotami)	Tabela 3 pkt 3	spełnia, 0,5 J
Oporność na wibracje sinusoidalne	Tabela 3 pkt 4	spełnia, 10-150 Hz
Wytrzymałość na wibracje sinusoidalne	Tabela 3 pkt 5	spełnia, 10-150 Hz
Obrotowa zapewniana przez obrotowe	Tabela 3 pkt 6	spełnia, IP3X
- ochrona przed wilgocią i przed silnymi	Tabela 3 pkt 7	spełnia
Oporność na promieniowanie pole elektromagnetyczne o częstotliwości radiowej	Tabela 3 pkt 8	spełnia
Oporność na serie szybkich elektrycznych stanów przejściowych	Tabela 3 pkt 9	spełnia
Oporność na udary	Tabela 3 pkt 10	spełnia
Oporność na zaburzenia przewodzone, indukowane przez pola o częstotliwości radiowej	Tabela 3 pkt 11	spełnia
Zmiany napięcia zasilania	Tabela 3 pkt 12	spełnia
Oporność na zapary napięcia, krótkie przerwy i zmiany napięcia	Tabela 3 pkt 13	spełnia

Właściwość	Wymagania	Wykonanie
Typ:	mcr 0204	
Stopień ochrony obudowy:	IP 3X	
Zakres temperatur pracy:	-5°C + +40°C	
Wyjścia mechaniczne:	4 A	
Wymiary (wys. x szer. x gł.):	230 x 300 x 88 mm	
Zasilanie:	zasilacz zintegrowany	
Zasilanie główne: napięcie zasilania	230 V AC	
Wewnętrzne napięcie robocze	24 V DC	
Napięcie ładowania akumulatorów	27,5 V DC	
Rodzaj linii doszowych:	kunwencyjonalne	
Liczba linii doszowych:	1	
Maksymalna liczba elementów na linii	10	
Napięcie linii doszowej	18-19 V DC	
Wyjścia:	alarmu: 1 szt. do elementów wykonawczych: 1 szt. do transmisji alarmu pożarowego: 1 szt. do transmisji sygnału uszkodzenia: 1 szt.	

9. Właściwości użytkowe określonego powyżej wyrobu są zgodne ze wszystkimi wymaganiami w pkt. 8. deklarowanymi właściwościami użytkowymi. Niniejsza krajowa deklaracja właściwości użytkowych wydana zostaje zgodnie z ustawą z dnia 16. kwietnia 2004 r. o wyrobach budowlanych, na wyłączną odpowiedzialność producenta.

W imieniu producenta podpisali:

Jarosław Rompca, Dyrektor Plomu
(imię i nazwisko oraz stanowisko)

(Podpis)

Gdańsk, 07.02.2023
(Miejsce i data wydania)

KRS 0000217729, Sąd Rejonowy Gdańsk-Północ w Gdańsku, VII Wydział Gospodarczy Krajowego Rejestru Sądowego
KRS 0000217729, Sąd Rejonowy Gdańsk-Północ w Gdańsku, VII Wydział Gospodarczy Krajowego Rejestru Sądowego
NIP: 584-030-22-14, VAT EU: PL 584030214, Regon (register number): 088047521, BOO 000069623
STR. 2/2



MERCOR S.A.
ul. Grzegorza z Sanoka 2, 80-408 Gdańsk, Polska
tel. (+48 58) 341 42 45, fax (+48 58) 341 39 85
e-mail: mercor@mercor.com.pl
www.mercor.com.pl

Systemy zabezpieczeń przeciwpożarowych
Fire protection systems

KRAJOWA DEKLARACJA WŁAŚCIWOŚCI UŻYTKOWYCH nr 098/HO/2023

- Nazwa (a) i nazwa handlowa wyrobu budowlanego (b):
a) Urządzenie sterujące i sygnalizujące w systemach kontroli rozprzestrzeniania dymu i ciepła - Centrala sterowania oddymianiem i wentylacją typu mcr 0204
b) Centrala sterowania oddymianiem i wentylacją typu mcr 0204
- Oznaczenie typu wyrobu budowlanego: mcr 0204
- Zamierzone zastosowanie lub zastosowania:
Urządzenie przeznaczone jest do stosowania w budynkach, w systemach usuwania dymu i ciepła w przypadku pożaru, do sterowania urządzeń wykonawczych o maksymalnym poborze prądu 4 A przy napięciu 24 V.
- Nazwa i adres siedziby producenta (a) oraz miejsce produkcji wyrobu (b):
a) „MERCOR” S.A., ul. Grzegorza z Sanoka 2, 80-408 Gdańsk, Polska
b) GAL – Stanisław Chamski, ul. Polna 11, 80-209 Tuchom, Polska
- Nazwa i adres siedziby upoważnionego przedstawiciela, o ile został ustanowiony: -
- Krajowy system zastosowany do oceny i weryfikacji stałości właściwości użytkowych: 1
- Krajowa specyfikacja techniczna:
7a. Polska Norma Wyrobu: -
Nazwa akredytowanej jednostki certyfikującej, numer akredytacji i numer krajowego certyfikatu lub nazwa akredytowanego laboratorium/laboratoriów i numer akredytacji: -
7b. Krajowa ocena techniczna: CNBOP-PIB-KOT-2017/2022/0014-1009 wydanie 1
Jednostka oceny technicznej/Krajowa jednostka oceny technicznej: CNBOP-PIB
- Nazwa akredytowanej jednostki certyfikującej, numer akredytacji i numer krajowego certyfikatu lub nazwa akredytowanego laboratorium/laboratoriów i numer akredytacji:
Centrum Naukowo-Badawcze Ochrony Przeciwpowodziowej
im. Józefa Tułuszowskiego – Państwowy Instytut Badawczy
Jednostka Certyfikująca - Certyfikat Akredytacji nr AC 063
ul. Nadwiślańska 213, 05-420 Józefów
- Krajowy Certyfikat Stałości Właściwości Użytkowych nr 063-UWB-0602
- Deklarowane właściwości użytkowe:

Właściwość	Wymagania	Wykonanie
Znakowanie	3.1	spełnia
Dokumentacja techniczna	3.2	spełnia
Konstrukcja wyrobu	3.3	spełnia
Integralność torów transmisyjnych	3.4	spełnia
Stany pracy	3.5	spełnia
Sygnalizacja	3.6	spełnia
Niezawodność działania	3.7	spełnia, Re: 1000
Dodatkowe wymagania konstrukcyjne dla central sterowanych programowo	3.8	spełnia
Trwałość	3.9	spełnia

KRS 0000217729, Sąd Rejonowy Gdańsk-Północ w Gdańsku, VII Wydział Gospodarczy Krajowego Rejestru Sądowego
KRS 0000217729, Sąd Rejonowy Gdańsk-Północ w Gdańsku, VII Wydział Gospodarczy Krajowego Rejestru Sądowego
NIP: 584-030-22-14, VAT EU: PL 584030214, Regon (register number): 088047521, BOO 000069623
STR. 1/2